

# Автоматические выключатели iC60N (кривые B, C, D)



## МЭК/EN 60947-2 МЭК/EN 60898-1

■ Автоматические выключатели iC60N отвечают требованиям нескольких стандартов и сочетают в себе следующие функции:

- защита цепей от токов короткого замыкания;
- защита цепей от токов перегрузки;
- возможность секционирования в промышленных электроустановках в соответствии со стандартом МЭК/EN 60947-2;
- индикация аварийного отключения посредством красного механического индикатора состояния, расположенного на передней панели автоматического выключателя.

### Переменный ток, 50/60 Гц

Ток отключения (Icu) согласно МЭК/EN 60947-2					Ном. ток отключения (Ics)
Ph/Ph (2P, 3P, 4P)	Напряжение (Ue)				
Ph/N (1P)	12 - 133 В	220 - 240 В	380 - 415 В	440 В	100 % Icu 75 % Icu
Ном. ток (In)	12 - 60 В	100 - 133 В	220 - 240 В	-	
0,5 - 4 А	50 кА	50 кА	50 кА	25 кА	
6 - 63 А	36 кА	20 кА	10 кА	6 кА	

### Ток отключения (Icp) согласно МЭК/EN 60898-1

Напряжение (Ue)	
Ph/Ph	400 В
Ph/N	230 В
Ном. ток (In)	0,5 - 63 А
	6000 А

### Постоянный ток

Ток отключения (Icu) согласно МЭК/EN 60947-2					Ном. ток отключения (Ics)
Между +/-	Напряжение (Ue)				
Кол-во полюсов	12 - 72 В	100 - 133 В	220 - 250 В		100 % Icu
Ном. ток (In)	1	2 (последов.)	3 (последов.)	4 (последов.)	
0,5 - 63 А	6 кА	6 кА	6 кА	6 кА	

## Каталожные номера

### Автоматический выключатель iC60N

Количество полюсов	1		
Вспомогательные устройства	Дистанционное отключение и сигнализация, стр. 146-149		
Vigi iC60			
Ном. ток (In)	Кривая		
	B	C	D
0,5 А	A9F73170	A9F74170	A9F75170
1 А	A9F73101	A9F74101	A9F75101
2 А	A9F73102	A9F74102	A9F75102
3 А	A9F73103	A9F74103	A9F75103
4 А	A9F73104	A9F74104	A9F75104
6 А	A9F78106	A9F79106	A9F75106
10 А	A9F78110	A9F79110	A9F75110
13 А	A9F73113	A9F74113	A9F75113
16 А	A9F78116	A9F79116	A9F75116
20 А	A9F78120	A9F79120	A9F75120
25 А	A9F78125	A9F79125	A9F75125
32 А	A9F78132	A9F79132	A9F75132
40 А	A9F78140	A9F79140	A9F75140
50 А	A9F78150	A9F79150	A9F75150
63 А	A9F78163	A9F79163	A9F75163
Кол-во модулей Ш = 9 мм	2		
Аксессуары	Стр. 144		

PE 10494-40

■ Изолированные клеммы IP20

■ Окно VISI-TRIP  
■ Индикация аварийного отключения посредством красного механического индикатора состояния, расположенного на передней панели автоматического выключателя

■ Секционирование с гарантированным отключением  
■ Возможность секционирования в промышленных электроустановках в соответствии со стандартом МЭК/EN 60947-2.  
■ Зелёная полоса гарантирует физическое размыкание контактов и обеспечивает полную безопасность выполнения работ на отходящей цепи.

■ Много места для маркировки цепей

■ Фиксация двойным пружинным зажимом позволяет демонтировать устройство, не снимая гребёчатую шинку

- Увеличенный срок службы изделий благодаря:
  - хорошей стойкости к перенапряжениям: за счёт своей конструкции изделия демонстрируют высокий уровень характеристик при использовании в промышленной среде (степень загрязнения, номинальное импульсное напряжение, напряжение изоляции);
  - повышенному уровню токоограничения (см. кривые токоограничения);
  - механизму быстрого включения, действие которого не зависит от скорости перемещения рукоятки.
- Дистанционная индикация состояния (включено / отключено / аварийное отключение) с помощью дополнительных вспомогательных контактов (на заказ).
- Подвод питания сверху или снизу.

2			3			4		
Дистанционное отключение и сигнализация, стр. 146-149 Дифференциальный блок Vigi iC60, стр. 82			Дистанционное отключение и сигнализация, стр. 146-149 Дифференциальный блок Vigi iC60, стр. 82			Дистанционное отключение и сигнализация, стр. 146-149 Дифференциальный блок Vigi iC60, стр. 82		
Кривая			Кривая			Кривая		
B	C	D	B	C	D	B	C	D
A9F73270	A9F74270	A9F75270	A9F73370	A9F74370	A9F75370	A9F73470	A9F74470	A9F75470
A9F73201	A9F74201	A9F75201	A9F73301	A9F74301	A9F75301	A9F73401	A9F74401	A9F75401
A9F73202	A9F74202	A9F75202	A9F73302	A9F74302	A9F75302	A9F73402	A9F74402	A9F75402
A9F73203	A9F74203	A9F75203	A9F73303	A9F74303	A9F75303	A9F73403	A9F74403	A9F75403
A9F73204	A9F74204	A9F75204	A9F73304	A9F74304	A9F75304	A9F73404	A9F74404	A9F75404
A9F78206	A9F79206	A9F75206	A9F78306	A9F79306	A9F75306	A9F78406	A9F79406	A9F75406
A9F78210	A9F79210	A9F75210	A9F78310	A9F79310	A9F75310	A9F78410	A9F79410	A9F75410
A9F73213	A9F74213	A9F75213	A9F73313	A9F74313	A9F75313	A9F73413	A9F74413	A9F75413
A9F78216	A9F79216	A9F75216	A9F78316	A9F79316	A9F75316	A9F78416	A9F79416	A9F75416
A9F78220	A9F79220	A9F75220	A9F78320	A9F79320	A9F75320	A9F78420	A9F79420	A9F75420
A9F78225	A9F79225	A9F75225	A9F78325	A9F79325	A9F75325	A9F78425	A9F79425	A9F75425
A9F78232	A9F79232	A9F75232	A9F78332	A9F79332	A9F75332	A9F78432	A9F79432	A9F75432
A9F78240	A9F79240	A9F75240	A9F78340	A9F79340	A9F75340	A9F78440	A9F79440	A9F75440
A9F78250	A9F79250	A9F75250	A9F78350	A9F79350	A9F75350	A9F78450	A9F79450	A9F75450
A9F78263	A9F79263	A9F75263	A9F78363	A9F79363	A9F75363	A9F78463	A9F79463	A9F75463
4			6			8		
Стр. 144			Стр. 144			Стр. 144		

## Присоединение

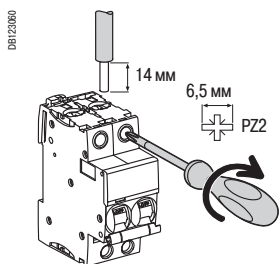

Ном. ток	Момент затяжки	Без аксессуаров		С аксессуарами			
		Медные кабели		Клемма AI 50 мм <sup>2</sup>	Винтовая клемма под кольцевой наконечник	Распределит. клемма	
		Жёсткие	Гибкие или с наконечником				Жёсткие кабели
0,5 - 25 A	2 Н·м	1 - 25 мм <sup>2</sup>	1 - 16 мм <sup>2</sup>	-	5 мм	-	-
32 - 63 A	3,5 Н·м	1 - 35 мм <sup>2</sup>	1 - 25 мм <sup>2</sup>	50 мм <sup>2</sup>		3 x 16 мм <sup>2</sup>	3 x 10 мм <sup>2</sup>

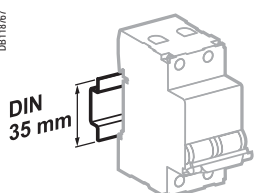

Крепление защёлкиванием на DIN-рейке шириной 35 мм

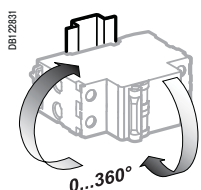

Любое установочное положение

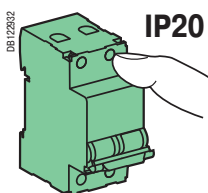

IP20

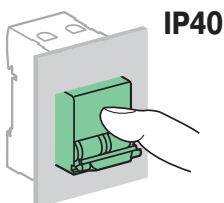

IP40

## Технические характеристики

### Основные характеристики

#### Согласно МЭК/EN 60947-2

Напряжение изоляции (Ui)	500 В пер. тока	
Степень загрязнения	3	
Номинальное импульсное напряжение (Uimp)	6 кВ	
Отключение тепловой защитой	Эталонная температура	50 °C
	Влияние температуры окружающей среды	Обращайтесь в Schneider Electric
Отключение электромагнитной защитой	Кривая B	4 In ± 20 %
	Кривая C	8 In ± 20 %
	Кривая D	12 In ± 20 %
Категория применения	A	

#### Согласно МЭК/EN 60898-1

Класс токоограничения	3
Номинальный ток отключения и включения одного полюса (Icn1)	Icn1 = Icn

### Дополнительные характеристики

Степень защиты (МЭК 60529)	Открытый аппарат	IP20
	Аппарат в модульном шкафу	IP40 Класс изоляции II
Износостойкость (кол-во циклов В-О)	Электрическая	10000
	Механическая	20000
Категория перенапряжения (МЭК 60364)	IV	
Рабочая температура	От -35 до +70 °C	
Температура хранения	От -40 до +85 °C	
Тропическое исполнение (МЭК 60068-1)	Степень 2 (относительная влажность 95 % при 55 °C)	

## Масса (г)

Автоматический выключатель	
Кол-во полюсов	iC60N
1	125
2	250
3	375
4	500

## Размеры (мм)

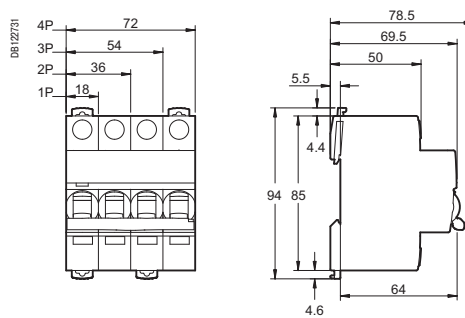

# Автоматические выключатели iC60H (кривые B, C, D)



## МЭК/EN 60947-2 МЭК/EN 60898-1

- Автоматические выключатели iC60H отвечают требованиям нескольких стандартов и сочетают в себе следующие функции:
  - защита цепей от токов короткого замыкания;
  - защита цепей от токов перегрузки;
  - возможность секционирования в промышленных электроустановках в соответствии со стандартом МЭК/EN 60947-2;
  - индикация аварийного отключения посредством красного механического индикатора состояния, расположенного на передней панели автоматического выключателя.

### Переменный ток, 50/60 Гц

Ток отключения (Icu) согласно МЭК/EN 60947-2					Ном. ток отключения (Ics)
	Напряжение (Ue)				
Ph/Ph (2P, 3P, 4P)	12 - 133 В	220 - 240 В	380 - 415 В	440 В	100 % Icu
Ph/N (1P)	12 - 60 В	100 - 133 В	220 - 240 В	-	
Ном. ток (In) 0,5 - 4 А	70 кА	70 кА	70 кА	50 кА	
6 - 40 А	42 кА	30 кА	15 кА	10 кА	50 % Icu
50/63 А	42 кА	-	15 кА	10 кА	50 % Icu

Ток отключения (Icp) согласно МЭК/EN 60898-1	
	Напряжение (Ue)
Ph/Ph	400 В
Ph/N	230 В
Ном. ток (In) 0,5 - 63 А	10000 А

### Постоянный ток

Ток отключения (Icu) согласно МЭК/EN 60947-2					Ном. ток отключения (Ics)
	Напряжение (Ue)				
Между +/-	12 - 72 В	100 - 133 В	220 - 250 В		100 % Icu
Кол-во полюсов	1	2 (последов.)	3 (последов.)	4 (последов.)	
Ном. ток (In) 0,5 - 63 А	10 кА	10 кА	10 кА	10 кА	

## Каталожные номера

### Автоматический выключатель iC60H

Кол-во полюсов	1		
Вспомогательные устройства	Дистанционное отключение и сигнализация, стр. 146-149		
Vigi iC60			
Ном. ток (In)	Кривая		
	B	C	D
0,5 А	A9F83170	A9F84170	A9F85170
1 А	A9F83101	A9F84101	A9F85101
2 А	A9F83102	A9F84102	A9F85102
3 А	A9F83103	A9F84103	A9F85103
4 А	A9F83104	A9F84104	A9F85104
6 А	A9F88106	A9F89106	A9F85106
10 А	A9F88110	A9F89110	A9F85110
13 А	A9F83113	A9F84113	A9F85113
16 А	A9F88116	A9F89116	A9F85116
20 А	A9F88120	A9F89120	A9F85120
25 А	A9F88125	A9F89125	A9F85125
32 А	A9F88132	A9F89132	A9F85132
40 А	A9F88140	A9F89140	A9F85140
50 А	A9F88150	A9F89150	A9F85150
63 А	A9F88163	A9F89163	A9F85163
Кол-во модулей Ш = 9 мм	2		
Аксессуары	Стр. 144		

PE10465-40

■ Изолированные клеммы IP20

■ Много места для маркировки цепей

■ Фиксация двойным пружинным зажимом позволяет демонтировать устройство, не снимая гребенчатую шинку

**Окно VISI-TRIP**  
■ Индикация аварийного отключения посредством красного механического индикатора состояния, расположенного на передней панели автоматического выключателя

**Секционирование с гарантированным отключением**  
■ Возможность секционирования в промышленных электроустановках в соответствии со стандартом МЭК/EN 60947-2.  
■ Зелёная полоса гарантирует физическое размыкание контактов и обеспечивает полную безопасность выполнения работ на отходящей цепи.

- Увеличенный срок службы изделий благодаря:
  - хорошей стойкости к перенапряжениям: за счёт своей конструкции изделия демонстрируют высокий уровень характеристик при использовании в промышленной среде (степень загрязнения, номинальное импульсное напряжение, напряжение изоляции);
  - повышенному уровню токоограничения (см. кривые токоограничения);
  - механизму быстрого включения, действие которого не зависит от скорости перемещения рукоятки.
- Дистанционная индикация состояния (включено / отключено / аварийное отключение) с помощью дополнительных вспомогательных контактов (на заказ).
- Подвод питания сверху или снизу.

2			3			4		
Дистанционное отключение и сигнализация, стр. 146-149			Дистанционное отключение и сигнализация, стр. 146-149			Дистанционное отключение и сигнализация, стр. 146-149		
Дифференциальный блок Vigi iC60, стр. 82			Дифференциальный блок Vigi iC60, стр. 82			Дифференциальный блок Vigi iC60, стр. 82		
Кривая			Кривая			Кривая		
<b>В</b>	<b>С</b>	<b>D</b>	<b>В</b>	<b>С</b>	<b>D</b>	<b>В</b>	<b>С</b>	<b>D</b>
A9F83270	A9F84270	A9F85270	A9F83370	A9F84370	A9F85370	A9F83470	A9F84470	A9F85470
A9F83201	A9F84201	A9F85201	A9F83301	A9F84301	A9F85301	A9F83401	A9F84401	A9F85401
A9F83202	A9F84202	A9F85202	A9F83302	A9F84302	A9F85302	A9F83402	A9F84402	A9F85402
A9F83203	A9F84203	A9F85203	A9F83303	A9F84303	A9F85303	A9F83403	A9F84403	A9F85403
A9F83204	A9F84204	A9F85204	A9F83304	A9F84304	A9F85304	A9F83404	A9F84404	A9F85404
A9F88206	A9F89206	A9F85206	A9F88306	A9F89306	A9F85306	A9F88406	A9F89406	A9F85406
A9F88210	A9F89210	A9F85210	A9F88310	A9F89310	A9F85310	A9F88410	A9F89410	A9F85410
A9F83213	A9F84213	A9F85213	A9F83313	A9F84313	A9F85313	A9F83413	A9F84413	A9F85413
A9F88216	A9F89216	A9F85216	A9F88316	A9F89316	A9F85316	A9F88416	A9F89416	A9F85416
A9F88220	A9F89220	A9F85220	A9F88320	A9F89320	A9F85320	A9F88420	A9F89420	A9F85420
A9F88225	A9F89225	A9F85225	A9F88325	A9F89325	A9F85325	A9F88425	A9F89425	A9F85425
A9F88232	A9F89232	A9F85232	A9F88332	A9F89332	A9F85332	A9F88432	A9F89432	A9F85432
A9F88240	A9F89240	A9F85240	A9F88340	A9F89340	A9F85340	A9F88440	A9F89440	A9F85440
A9F88250	A9F89250	A9F85250	A9F88350	A9F89350	A9F85350	A9F88450	A9F89450	A9F85450
A9F88263	A9F89263	A9F85263	A9F88363	A9F89363	A9F85363	A9F88463	A9F89463	A9F85463
4			6			8		
Стр. 144			Стр. 144			Стр. 144		

## Присоединение

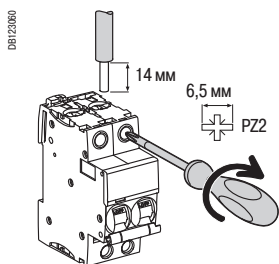

Ном. ток	Момент затяжки	Без аксессуаров		С аксессуарами			
		Медные кабели		Клемма AI 50 мм <sup>2</sup>	Винтовая клемма под кольцевой наконечник	Распределит. клемма	
		Жёсткие	Гибкие или с наконечником			Жёсткие кабели	Гибкие кабели
0,5 - 25 A	2 Н·м	1 - 25 мм <sup>2</sup>	1 - 16 мм <sup>2</sup>	-	5 мм	-	-
32 - 63 A	3,5 Н·м	1 - 35 мм <sup>2</sup>	1 - 25 мм <sup>2</sup>	50 мм <sup>2</sup>	-	3 x 16 мм <sup>2</sup>	3 x 10 мм <sup>2</sup>

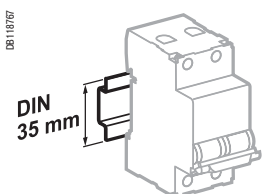

Крепление защёлкиванием на DIN-рейке шириной 35 мм

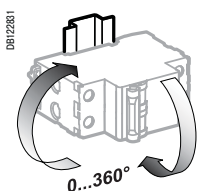

Любое установочное положение

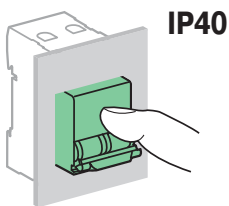
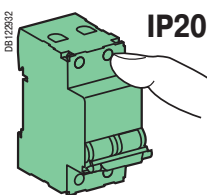

## Технические характеристики

### Основные характеристики

#### Согласно МЭК/EN 60947-2

Напряжение изоляции (Ui)	500 В пер. тока	
Степень загрязнения	3	
Номинальное импульсное напряжение (Uimp)	6 кВ	
Отключение тепловой защиты	Эталонная температура	50 °C
	Влияние температуры окружающей среды	Обращайтесь в Schneider Electric
Отключение электромагнитной защиты	Кривая B	4 In ± 20 %
	Кривая C	8 In ± 20 %
	Кривая D	12 In ± 20 %
Категория применения	A	

#### Согласно МЭК/EN 60898-1

Класс токоограничения	3
Номинальный ток отключения и включения одного полюса (Icn1)	Icn1 = Icn

### Дополнительные характеристики

Степень защиты (МЭК 60529)	Открытый аппарат	IP20
	Аппарат в модульном шкафу	IP40 Класс изоляции II
Износостойкость (кол-во циклов В-О)	Электрическая	10000
	Механическая	20000
Категория перенапряжения (МЭК 60364)	IV	
Рабочая температура	От -35 до +70 °C	
Температура хранения	От -40 до +85 °C	
Тропическое исполнение (МЭК 60068-1)	Степень 2 (относительная влажность 95 % при 55 °C)	

## Масса (г)

Автоматический выключатель	
Кол-во полюсов	iC60H
1	125
2	250
3	375
4	500

## Размеры (мм)

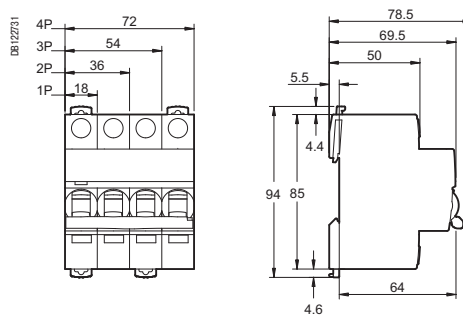





## МЭК/EN 60947-2

### МЭК/EN 60898-1 до 40 А

- Автоматические выключатели iC60L отвечают требованиям нескольких стандартов и сочетают в себе следующие функции:
  - защита цепей от токов короткого замыкания;
  - защита цепей от токов перегрузки;
  - возможность секционирования в промышленных электроустановках в соответствии со стандартом МЭК/EN 60947-2;
  - индикация аварийного отключения посредством красного механического индикатора состояния, расположенного на передней панели автоматического выключателя.

#### Переменный ток, 50/60 Гц

Ток отключения (Icu) согласно МЭК/EN 60947-2						Ном. ток отключения (Ics)
Ph/Ph (2P, 3P, 4P) Ph/N (1P)	Напряжение (Ue)					
		12 - 133 В	220 - 240 В	380 - 415 В	440 В	
Ном. ток (In)	0,5 - 4 А	100 кА	100 кА	100 кА	70 кА	100 % Icu
	6 - 25 А	70 кА	-	25 кА	20 кА	50 % Icu (1)
	32/40 А	70 кА	-	20 кА	15 кА	50 % Icu
	50/63 А	70 кА	-	15 кА	10 кА	50 % Icu

#### Ток отключения (Icp) согласно МЭК/EN 60898-1

Напряжение (Ue)	
Ph/Ph	400 В
Ph/N	230 В
Ном. ток (In)	0,5 - 40 А
	15000 А

#### Постоянный ток

Ток отключения (Icu) согласно МЭК/EN 60947-2						Ном. ток отключения (Ics)
Между +/-	Напряжение (Ue)					
		12 - 72 В	100 - 144 В	220 - 250 В		
Кол-во полюсов	1	2 (последов.)	3 (последов.)	4 (последов.)		
Ном. ток (In)	0,5 - 63 А	15 кА	15 кА	15 кА	15 кА	100 % Icu

## Каталожные номера

### Автоматический выключатель iC60L

Кол-во полюсов	1	2						
Вспомогательные устройства	Дистанционное отключение и сигнализация, стр. 146-149	Дистанционное отключение и сигнализация, стр. 146-149						
Vigi iC60		Дифференциальный блок Vigi iC60, стр. 82						
Ном. ток (In)	Кривая В      С      К      Z	Кривая В      С      К      Z						
0,5 А	A9F93170	A9F94170	A9F95170	A9F92170	A9F93270	A9F94270	A9F95270	A9F92270
1 А	A9F93101	A9F94101	A9F95101	A9F92101	A9F93201	A9F94201	A9F95201	A9F92201
1,6 А	-	-	A9F95172	A9F92172	-	-	A9F95272	A9F92272
2 А	A9F93102	A9F94102	A9F95102	A9F92102	A9F93202	A9F94202	A9F95202	A9F92202
3 А	A9F93103	A9F94103	A9F95103	A9F92103	A9F93203	A9F94203	A9F95203	A9F92203
4 А	A9F93104	A9F94104	A9F95104	A9F92104	A9F93204	A9F94204	A9F95204	A9F92204
6 А	A9F93106	A9F94106	A9F95106	A9F92106	A9F93206	A9F94206	A9F95206	A9F92206
10 А	A9F93110	A9F94110	A9F95110	A9F92110	A9F93210	A9F94210	A9F95210	A9F92210
16 А	A9F93116	A9F94116	A9F95116	A9F92116	A9F93216	A9F94216	A9F95216	A9F92216
20 А	A9F93120	A9F94120	A9F95120	A9F92120	A9F93220	A9F94220	A9F95220	A9F92220
25 А	A9F93125	A9F94125	A9F95125	A9F92125	A9F93225	A9F94225	A9F95225	A9F92225
32 А	A9F93132	A9F94132	A9F95132	A9F92132	A9F93232	A9F94232	A9F95232	A9F92232
40 А	A9F93140	A9F94140	A9F95140	A9F92140	A9F93240	A9F94240	A9F95240	A9F92240
50 А	A9F93150	A9F94150	A9F95150	A9F92150	A9F93250	A9F94250	A9F95250	A9F92250
63 А	A9F93163	A9F94163	A9F95163	A9F92163	A9F93263	A9F94263	A9F95263	A9F92263
Кол-во модулей Ш = 9 мм	2	4						
Аксессуары	Стр. 144	Стр. 144						

(1) 100 % Icu для номинального тока 6 - 25 А при Ue 100 - 133 В пер. тока Ph/Ph и Ue 12 - 60 В пер. тока Ph/N.

РБ10463-40



■ Много места для маркировки цепей

■ Фиксация двойным пружинным зажимом позволяет демонтировать устройство, не снимая гребёчатую шинку

■ Изолированные клеммы IP20

**Окно VISI-TRIP**  
 ■ Индикация аварийного отключения посредством красного механического индикатора состояния, расположенного на передней панели автоматического выключателя

**Секционирование с гарантированным отключением**  
 ■ Возможность секционирования в промышленных электроустановках в соответствии со стандартом МЭК/EN 60947-2.  
 ■ Зелёная полоса гарантирует физическое размыкание контактов и обеспечивает полную безопасность выполнения работ на отходящей цепи.

- Увеличенный срок службы изделий благодаря:
  - хорошей стойкости к перенапряжениям: за счёт своей конструкции изделия демонстрируют высокий уровень характеристик при использовании в промышленной среде (степень загрязнения, номинальное импульсное напряжение, напряжение изоляции);
  - повышенному уровню токоограничения (см. кривые токоограничения);
  - механизму быстрого включения, действие которого не зависит от скорости перемещения рукоятки.
- Дистанционная индикация состояния (включено / отключено / аварийное отключение) с помощью дополнительных вспомогательных контактов (на заказ).
- Подвод питания сверху или снизу.

3

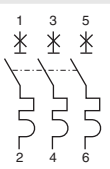

Дистанционное отключение и сигнализация, стр. 146-149

Дифференциальный блок Vigi iC60, стр. 82

Кривая			
В	С	К	Z
A9F93370	A9F94370	A9F95370	A9F92370
A9F93301	A9F94301	A9F95301	A9F92301
-	-	A9F95372	A9F92372
A9F93302	A9F94302	A9F95302	A9F92302
A9F93303	A9F94303	A9F95303	A9F92303
A9F93304	A9F94304	A9F95304	A9F92304
A9F93306	A9F94306	A9F95306	A9F92306
A9F93310	A9F94310	A9F95310	A9F92310
A9F93316	A9F94316	A9F95316	A9F92316
A9F93320	A9F94320	A9F95320	A9F92320
A9F93325	A9F94325	A9F95325	A9F92325
A9F93332	A9F94332	A9F95332	A9F92332
A9F93340	A9F94340	A9F95340	A9F92340
A9F93350	A9F94350	A9F95350	A9F92350
A9F93363	A9F94363	A9F95363	A9F92363

4

Стр. 144

4

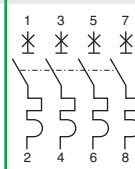

Дистанционное отключение и сигнализация, стр. 146-149

Дифференциальный блок Vigi iC60, стр. 82

Кривая			
В	С	К	Z
A9F93470	A9F94470	A9F95470	A9F92470
A9F93401	A9F94401	A9F95401	A9F92401
-	-	A9F95472	A9F92472
A9F93402	A9F94402	A9F95402	A9F92402
A9F93403	A9F94403	A9F95403	A9F92403
A9F93404	A9F94404	A9F95404	A9F92404
A9F93406	A9F94406	A9F95406	A9F92406
A9F93410	A9F94410	A9F95410	A9F92410
A9F93416	A9F94416	A9F95416	A9F92416
A9F93420	A9F94420	A9F95420	A9F92420
A9F93425	A9F94425	A9F95425	A9F92425
A9F93432	A9F94432	A9F95432	A9F92432
A9F93440	A9F94440	A9F95440	A9F92440
A9F93450	A9F94450	A9F95450	A9F92450
A9F93463	A9F94463	A9F95463	A9F92463

6

Стр. 144

## Присоединение

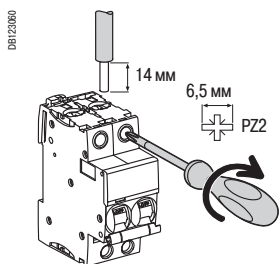

Ном. ток	Момент затяжки	Без аксессуаров		С аксессуарами			
		Медные кабели		Клемма AI 50 мм <sup>2</sup>	Винтовая клемма под кольцевой наконечник	Распределит. клемма	
		Жёсткие	Гибкие или с наконечником			Жёсткие кабели	Гибкие кабели
0,5 - 25 A	2 Н·м	1 - 25 мм <sup>2</sup>	1 - 16 мм <sup>2</sup>	-	5 мм	-	-
32 - 63 A	3,5 Н·м	1 - 35 мм <sup>2</sup>	1 - 25 мм <sup>2</sup>	50 мм <sup>2</sup>	-	3 x 16 мм <sup>2</sup>	3 x 10 мм <sup>2</sup>

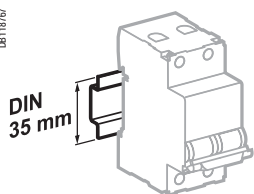

Крепление защёлкиванием на DIN-рейке шириной 35 мм

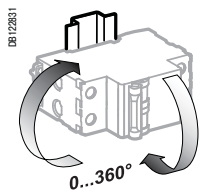

Любое установочное положение

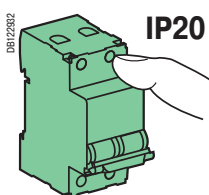

IP20

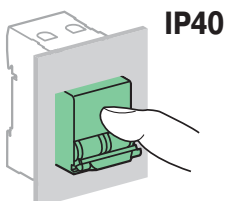

IP40

## Технические характеристики

Основные характеристики		
Согласно МЭК/EN 60947-2		
Напряжение изоляции (Ui)	500 В пер. тока	
Степень загрязнения	3	
Номинальное импульсное напряжение (Uimp)	6 кВ	
Отключение тепловой защитой	Эталонная температура	50 °C
	Влияние температуры окружающей среды	Обращайтесь в Schneider Electric
Отключение электромагнитной защитой	Кривая B	4 In ± 20 %
	Кривая C	8 In ± 20 %
	Кривая Z	3 In ± 20 %
Категория применения	A	
Согласно МЭК/EN 60898-1		
Класс токоограничения	3	
Номинальный ток отключения и включения одного полюса (Icn1)	Icn1 = Icn	
Дополнительные характеристики		
Степень защиты (МЭК 60529)	Открытый аппарат	IP20
	Аппарат в модульном шкафу	IP40 Класс изоляции II
Износостойкость (кол-во циклов В-О)	Электрическая	10000
	Механическая	20000
Категория перенапряжения (МЭК 60364)	IV	
Рабочая температура	От -35 до +70 °C	
Температура хранения	От -40 до +85 °C	
Тропическое исполнение (МЭК 60068-1)	Степень 2 (относительная влажность 95 % при 55 °C)	

## Масса (г)

Автоматический выключатель	
Кол-во полюсов	iC60L
1	125
2	250
3	375
4	500

## Размеры (мм)

